

NOTICE D'UTILISATION ET D'INSTALLATION

PURE



Félicitations !

Votre choix s'est porté sur un appareil de la gamme JIDÉ et nous vous en remercions. Nous sommes persuadés qu'il vous apportera confort et chaleur.

Afin de tirer le meilleur avantage de votre foyer, nous insistons vivement sur l'importance de suivre les instructions et conseils énoncés dans la présente notice.

ME-PU-V3.117-11-2022

JIDÉ s.a. – Rue des Meuneries 11 – B-4650 HERVE (Belgique) – Tél. +32 87 31.75.12– www.jide.be - info@jide.be

TABLE DES MATIERES

INTRODUCTION	3
Généralités	3
Caractéristiques techniques et conformité	4
Pièces détachées – Plaque signalétique	5
NOTICE D’UTILISATION	6
Allumage	6
Air de combustion	6
Air de convection	7
La cheminée	7
Recommandations générales	8
Le bois – Choix et utilisation	9
NOTICE D’INSTALLATION	12
Dimensions de la niche	12
Aération autour du foyer	12
Isolation du foyer	12
Assise du foyer	12
Rayonnement du foyer	12
Raccordement cheminée.	12
Placement du raccord de cheminée.....	13
Raccordement prise d’air de combustion	13
Placement du raccord pour l’air de convection (option)	14
Raccordement ventilation (option)	15
Montage du cadre de finition.....	16
ENTRETIEN DU FOYER.....	17
Porte.....	18
Démontage vermiculite.....	18
Accès ventilation intégrée et airstat pour Pure 58 67 77 58 70 16/9	19
Nettoyage des filtres	19
Accès réglage entrée d'air	19
Ramonage	20
Cycle de vie.....	20
Instruction de fin de cycle de vie.....	20
DYSFONCTIONNEMENTS.....	21
DECLARATION DE CONFORMITE JIDÉ.....	23
CERTIFICATS DE PERFORMANCE.....	24
DOCUMENTS TECHNIQUES.....	29
CONVENTION DE GARANTIE.....	32

INTRODUCTION

Généralités

Pour obtenir un fonctionnement optimal et en toute sécurité de votre foyer, nous vous recommandons de confier son installation à un spécialiste en la matière qui exécutera le travail dans les règles de l'art.

La responsabilité de JIDÉ porte sur la fourniture de l'appareil. L'installation tombe sous la responsabilité de son propriétaire qui s'assurera de réaliser celle-ci selon les prescriptions de la présente notice et conformément aux réglementations et normes en vigueur dans les différents pays qui régissent l'installation, l'isolation et le raccordement des foyers fermés, fonctionnant au bois, dans les constructions neuves ou anciennes, ainsi que des conduits de fumée. L'appareil ne peut être modifié, sous peine de représenter un réel danger et d'entraîner la résiliation pure et simple de la garantie.

Une liste de nos revendeurs installateurs est disponible sur notre site www.jide.be.

Avant d'utiliser pour la première fois votre foyer et afin de garantir le bon usage et la tenue dans le temps de celui-ci, nous vous suggérons de lire attentivement ce mode d'emploi afin de vous familiariser avec ses diverses fonctions et caractéristiques.

Avant de réaliser votre premier feu, veuillez-vous assurer que plus aucun matériel requis par l'installation ne se trouve dans le foyer.

La peinture n'est pas cuite et durcira par conséquent lors de la première utilisation, provoquant un dégagement de fumées et d'odeurs. Nous vous conseillons de réaliser un premier feu très vif et ensuite de bien aérer la pièce.

La gamme PURE propose deux versions : avec réglage manuel ou équipé d'un thermostat automatique (option). Chaque version est disponible avec les modèles suivants :

- PURE 58
- PURE 67
- PURE 70
- PURE 77
- PURE 16/9



ME-PU-V3.1 17-11-2022

JIDÉ s.a. – Rue des Meuneries 11 – B-4650 HERVE (Belgique) – Tél. +32 87 31.75.12 – www.jide.be – info@jide.be

Caractéristiques techniques et conformité

Alliant écologie et économie, JIDÉ a créé la gamme PURE qui possède deux arrivées d'air de combustion possible, une arrivée d'air de combustion extérieure (appareil étanche) (situation idéale) ou une prise d'air de combustion directement dans la pièce où il est installé. L'air primaire est distribué sous la sole foyer via des canaux en inox.

L'air secondaire crée une postcombustion en rebrûlant les gaz et celle-ci améliore fortement le rendement.

L'air tertiaire préchauffé, a un effet « turbo », balayant la vitre de haut en bas pour garder celle-ci propre, et participe également à la combustion.

Solution écologique : Rejets plus propres, moins de poussières et moins de CO.

Solution économique : Consommation de bois fortement diminuée.

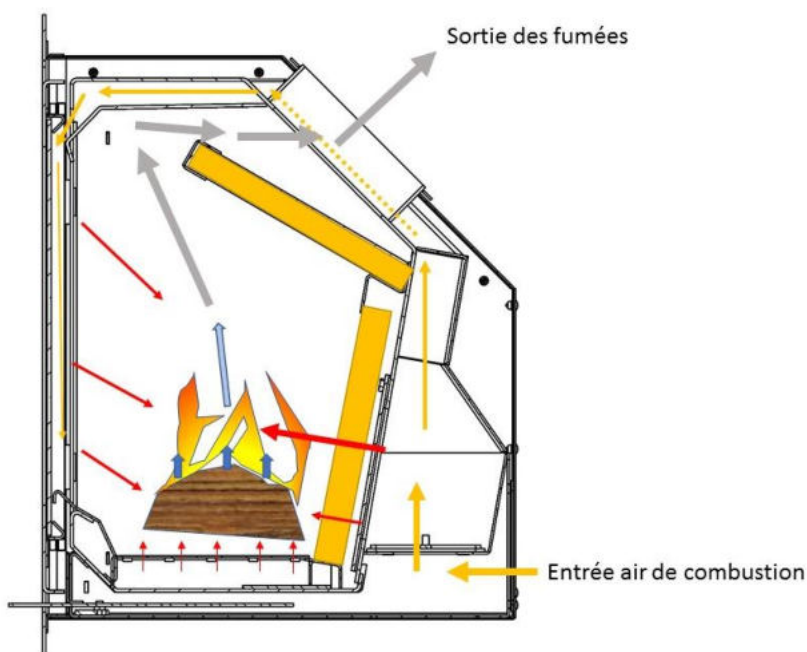

JIDÉ soumet ses gammes d'inserts à des **tests** dans des laboratoires accrédités afin que ceux-ci répondent aux exigences des **normes** européennes EN en matière de sécurité et de rendement en limitant l'émission de CO.

Résultats des tests suivant les normes

EN 13229 :2001 – EN 13229/A1 :2003 – EN 13229/A2 :2004

	PURE 58	PURE 67	PURE 70	PURE 77	PURE 16/9
<i>Dimension</i>	58x47x42	57x51x42	77x51x42	70x70x47	100x51x47
<i>Ø buse</i>	150 mm	150 mm	180 mm	150 mm	180 mm
<i>Puissance</i>	8 kW	8 kW	10.4 kW	8 kW	10,4 kW
<i>Rendement</i>	77 %	77 %	77 %	77%	77%
<i>Emission CO</i>	1250 mg/Nm ³	1250 mg/Nm ³	1012,5 mg/Nm ³	1250 mg/Nm ³	1012,5 mg/Nm ³
<i>Débit fumée</i>	10 g/s	10 g/s	10 g/s	10 g/s	10 g/s

Pièces détachées – Plaque signalétique

Le conditionnement, en plus du foyer, contient les éléments suivants :

- Un tisonnier
 - Une main froide
 - Un gant
 - Un buselot inox coudé à 45° pour le raccordement de fumée
 - Une plaque bouchon et vis de fixation (pour fermer la prise d'air arrière en cas de raccordement par le dessous)
 - Un aérosol de peinture pour d'éventuelles retouches
- Attention : avant l'utilisation de l'insert, veuillez à sortir l'aérosol et à le tenir à une distance minimale de 2 m de l'appareil.**
- Pour les appareils sans ventilation :
 - o 2 buselots diamètre 125 mm pour raccordement sortie air de convection.
 - Pour les appareils avec ventilation :
 - o Un variateur de vitesse pour réguler la ventilation
 - Sur l'emballage, un mode d'emploi avec plaque signalétique.

Tous les foyers JIDÉ sont répertoriés dès leur sortie de fabrication, suivant les indications reprises sur une plaquette qui accompagne la présente notice, reprenant notamment la puissance, le rendement et l'émission de CO de l'appareil.

Cette plaque est à conserver et permettra, si nécessaire, de distinguer votre appareil dans nos fichiers (traçabilité). Il est conseillé de coller cette plaque sur le mode d'emploi ou sur votre facture.

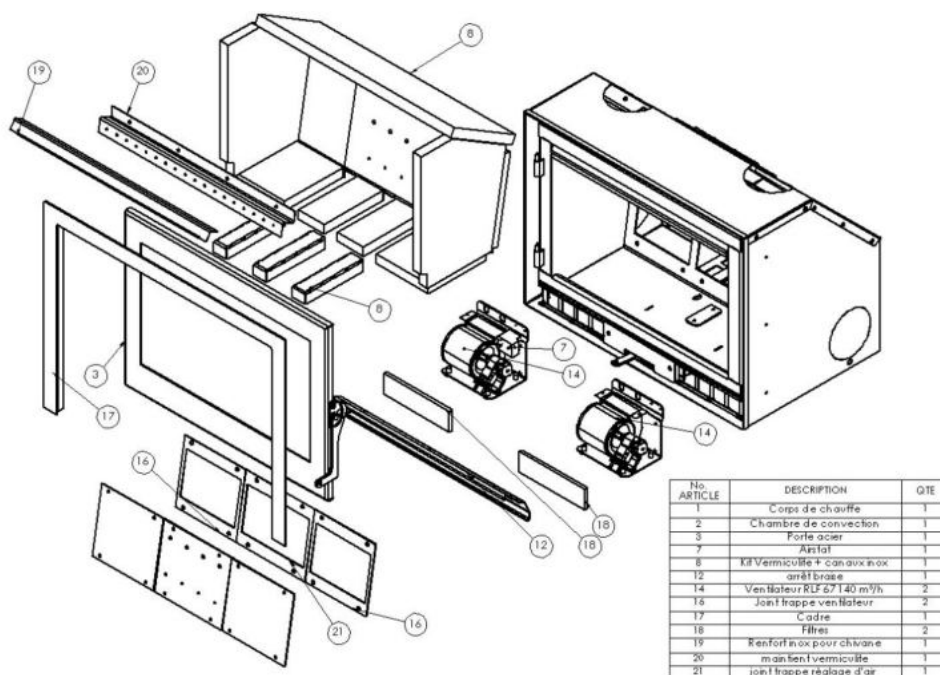

JIDÉ
100% Acier - Belgique

ME-PU-V3.1 17-11-2022

JIDÉ s.a. – Rue des Meuneries 11 – B-4650 HERVE (Belgique) – Tél. +32 87 31.75.12 – www.jide.be – info@jide.be

NOTICE D'UTILISATION

Allumage

1. Evacuer l'excédent de cendre, placer 2 bûches de +/- 1 kg au centre de la sole foyère, mettre par-dessus du petit bois et placer un allume-feu solide sur le tas ainsi formé.
2. Ensuite allumer l'allume-feu.
3. Pour un démarrage correct de l'appareil, il est **conseillé** d'entrouvrir légèrement la porte, d'ouvrir l'arrivée d'air extérieur au maximum pendant 10 à 15 minutes, temps nécessaire pour atteindre une température suffisante dans le foyer.
4. Lorsque la vitre est chaude, veillez à bien refermer la porte. Vous pouvez à ce moment positionner le levier de commande au centre pour obtenir une consommation de bois réduite par rapport à la chaleur récupérée. Votre foyer est à présent dans sa configuration optimale : postcombustion et rendement maximum. Vous pouvez réguler l'arrivée d'air vers la droite en fonction de la chaleur désirée.

ATTENTION

Ne pas dépasser la charge maximale autorisée à l'heure (voir page 9).

- Pour un bon fonctionnement, ne pas enlever complètement les cendres du foyer.
- Le foyer est conçu pour une utilisation porte fermée, après démarrage du feu.
- Recharger lorsqu'il ne reste que des braises rougeoyantes.
- Nous conseillons l'utilisation de blocs d'allumage solide.

Liquide Inflammable : ne jamais utiliser d'essence, d'essence de lampe, de kérosène, d'allume barbecue, d'alcool ou de liquides similaires pour allumer ou rallumer une combustion dans l'appareil. Maintenir tous ces liquides à bonne distance de l'appareil pendant son utilisation.

Air de combustion

Le réglage de l'admission d'air de combustion s'effectue à l'aide du levier de commande situé au centre de l'appareil :  à manipuler avec la main froide ou un gant.

Positionné sur la gauche, vous ouvrez totalement l'admission d'air de combustion.

Positionné sur la droite, vous fermez presque totalement l'arrivée d'air de combustion.

Il est conseillé de fermer l'arrivée d'air de combustion lorsque l'appareil n'est pas utilisé.

Pour les appareils équipés de l'option thermostat automatique : L'air de combustion est réglé via un « thermostat » automatique qui régule l'allure de fonctionnement de votre foyer après démarrage. (Il n'y a pas de levier de commande). Le thermostat fait automatiquement un réglage de l'admission d'air au moyen de la sonde qui le commande (positionnée à droite de l'appareil) en ouvrant ou fermant l'entrée d'air. La réaction du thermostat n'est pas influencée par la température du local. Il réagit uniquement à la température de l'appareil

(qui elle-même va dépendre de la vitesse des ventilateurs). Il est conseillé de fermer l'arrivée d'air de combustion via un registre à câble (non fourni) lorsque l'appareil n'est pas utilisé

Air de convection

Sans ventilateur : Votre appareil fonctionne par convection naturelle. L'air frais pénètre par la face avant de l'appareil, se réchauffe au contact du corps de chauffe et s'évacue par deux bouches d'air chaud placées au minimum 1 mètre au-dessus de l'appareil. (Ces 2 sorties d'air chaud doivent être canalisées avec au moins 1 mètre de flexible alu diam. 125mm.)

Avec Ventilateur : Votre appareil est équipé d'une **ventilation** commandée par un **variateur** et un **airstat**. Vous déterminez avec le variateur le débit d'air chaud pulsé en-dehors de votre foyer. L'airstat est un accessoire qui enclenche et coupe la ventilation en fonction de la température captée par une sonde positionnée à gauche de l'appareil. La ventilation ne s'enclenche pas directement à l'allumage, mais dès que votre foyer est à une certaine température. La ventilation doit toujours fonctionner lorsque l'insert est chaud sous peine de détérioration du ou des ventilateurs.

Lorsque le feu doit être rechargé, positionner le variateur au minimum. Ouvrir la porte doucement afin d'éviter un refoulement des fumées dans la pièce. Après chargement, ne pas oublier de régler la ventilation sur la position souhaitée.

Ne pas faire fonctionner sans ventilation !

En cas de panne de courant momentanée, réduire la charge et maintenir un feu moyen (moitié de charge).

N.B. : Les sorties d'air chaud qui équipent votre foyer peuvent permettre une distribution de l'air chaud de convection vers la pièce où se trouve votre foyer ou dans un autre local. Dans ce dernier cas, il est indispensable de prendre conseil auprès de votre installateur agréé.

Il existe une option "**stop air**" qui, en obstruant la sortie d'air de convection sur le dessus du foyer, facilite la distribution de l'air chaud de convection vers les autres bouches.

La cheminée

Les fumées produites par la combustion du bois sont évacuées par le conduit de cheminée. Le tirage de la cheminée génère une dépression dans le foyer qui évacue d'une part la fumée et alimente la combustion.

- Un bon tirage résultera d'une différence de température élevée entre l'intérieur de la cheminée et l'extérieur de la maison.
- Un tirage trop important ne permettra pas d'atteindre une température suffisante pour une bonne combustion.
- Un tirage trop faible entraînera un risque de refoulement, de salissure de la vitre et d'encrassement du conduit de cheminée.

Il convient de consulter un ramoneur agréé pour toute question relative à la bonne utilisation.



Recommandations générales

- Pour les appareils avec un thermostat automatique :
 - Il est déconseillé de réduire fortement le fonctionnement du foyer (vitesse du ventilateur trop faible), à tel point qu'il n'y ait plus de flammes, signe d'une mauvaise combustion. Les gaz non brûlés se transforment en suie.
 - De refermer le registre à câble sur l'entrée d'air de combustion lorsque l'appareil n'est pas utilisé.
- Surcharger votre foyer ne vous apportera aucun confort supplémentaire et entraînera une diminution du rendement, une augmentation inutile de la consommation de bois, une perte de chaleur et une usure anormale de celui-ci.
- Certaines conditions météorologiques (vent violent, brouillard) peuvent influencer la combustion et le tirage de la cheminée.
- Lors de l'évacuation des cendres, attention à la présence persistante de braises !
- En cas de feu de cheminée, la porte doit être fermée ;

Le bois – Choix et utilisation

Les foyers JIDÉ sont conçus pour brûler exclusivement des bûches de bois dur.

La qualité du bois est importante.

Le bois « vert » contient beaucoup d'eau (+/- 50 %).

Le bois « sec », conservé 24 mois à l'extérieur, bien aéré et couvert, contient 15 % d'eau.

Le bois humide se consume plus difficilement, propose moins de puissance calorifique et pollue l'environnement.

Les fumées humides ont entre autres comme désavantages la diminution du tirage et la formation de goudron dans le conduit de fumée et sur les surfaces froides (vitre par ex.)

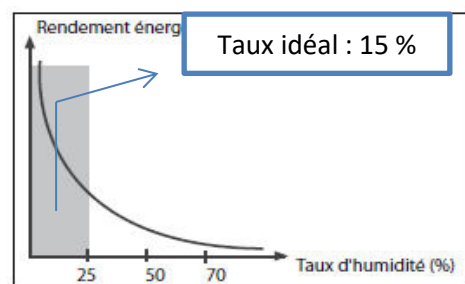

Le bois refendu proposera une meilleure combustion et améliorera le fonctionnement de votre foyer.

La valeur calorifique du bois varie selon les essences et le volume de bois pour une même quantité de chaleur diffère selon ce choix. Ainsi, les variétés de bois « durs » tels que le hêtre, le chêne, dont la densité est élevée, nécessiteront une moindre quantité que d'autres essences de faible densité :

Densité

Charme	400 – 500 kg par m ³
Chêne	380 – 480 kg par m ³
Hêtre	350 – 450 kg par m ³
Bouleau	300 – 400 kg par m ³
Peuplier	250 – 350 kg par m ³

Chargement en bois maximum du foyer à l'heure :

PURE 58	2,4 kg (<u>maximum</u>) de bois sec par heure
PURE 67.....	2,4kg (<u>maximum</u>) de bois sec par heure
PURE 77	2,4 kg (<u>maximum</u>) de bois sec par heure
PURE 70	3,1 kg (<u>maximum</u>) de bois sec par heure
PURE 16/9.....	3,1 kg (<u>maximum</u>) de bois sec par heure

ATTENTION

La surcharge en bois de votre foyer peut être lourde de conséquences et les dégâts ci-après ne seront évidemment pas couverts par la garantie :

- Déformation de la chicane
- Blanchiment de la vitre
- Dégradation de la vermiculite
- Bruit accentué du ventilateur
- Endommagement du thermostat automatique et de l'airstat
- Dilatation excessive de la porte pouvant entraîner une déformation de celle-ci

JIDÉ

ME-PU-V3.1 17-11-2022

JIDÉ s.a. – Rue des Meuneries 11 – B-4650 HERVE (Belgique) – Tél. +32 87 31.75.12 – www.jide.be – info@jide.be

De plus, nous vous recommandons :

- De ne pas brûler de résineux, ni de bois traités (par ex. bois peint) ou tout autre matériau contenant des produits toxiques nocifs pour l'environnement et agressifs pour les composants du foyer ;
- De ne brûler que du bois de chauffage, votre foyer n'est pas conçu pour être utilisé comme un incinérateur ;
- De ne pas dépasser la valeur calorifique exigée pour les bûches normales. Utilisation de bûches compressées : Attention à leur valeur calorifique. Une demi-bûche à la fois.

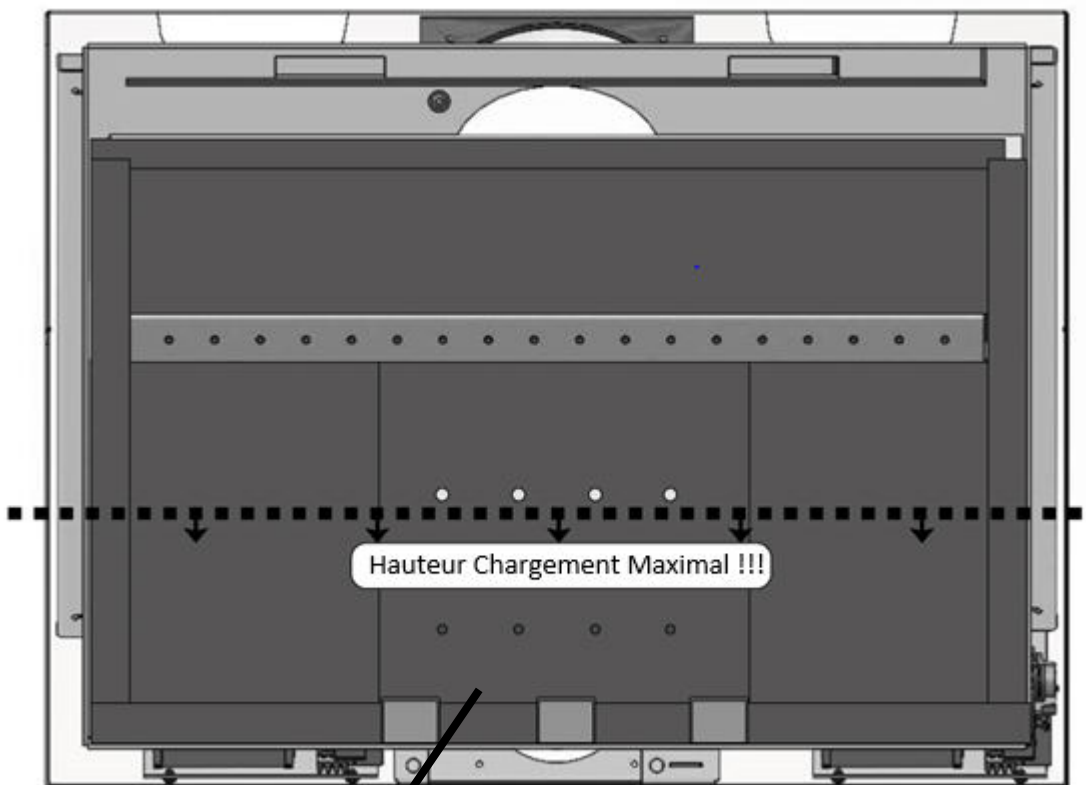

Afin d'éviter la **surchauffe**, la **ligne ne doit pas être dépassée** lors du remplissage des bûches et la rangée supérieure de trous doit toujours rester visible.

En remplissant les bûches au-dessus de la ligne, vous vous exposez **aux conséquences** suivantes : le contrôle de la combustion est perdu, le tirage de la cheminée augmente avec une baisse drastique de l'efficacité (coûts énergétiques élevés) et une durée de vie plus courte de votre appareil.

Remarques générales concernant la sécurité

- Lisez attentivement l'ensemble du manuel avant de mettre le foyer en service et respectez les avertissements relatifs à la sécurité.
- Le transport de l'appareil doit toujours être effectué au moyen d'un appareillage de capacité suffisante.
- Merci de prêter attention à la surface du foyer qui devient très chaude pendant son fonctionnement. Nous recommandons d'utiliser le gant de protection.
- Attention, la peinture n'est pas une protection anti-rouille.
- Expliquez bien le risque de brûlures à vos enfants et tenez-les éloignés de l'appareil lorsque celui-ci fonctionne.
- La combustion ou l'introduction de matières très inflammables ou explosives dans le foyer, par exemple de bombes aérosols vides, est strictement interdite en raison du risque d'explosion, de même que la conservation de tels produits à proximité de l'appareil.
- Ne rechargez pas le foyer alors que vous portez des vêtements amples ou en matières inflammables.
- Il est interdit de déposer des objets ne résistant pas à la chaleur sur l'appareil ou à proximité.
- Les étendages et égouttoirs à linge ou autres doivent être placés suffisamment loin de l'appareil pour éviter tout risque d'incendie.
- Lorsque le foyer est en marche, ne travaillez jamais avec des matières facilement inflammables ou combustibles dans le local où il ne se trouve ni dans une pièce adjacente.
- Le foyer est un chauffage d'appoint
- L'appareil doit être utilisé portes fermées.
- La porte ainsi que tous les équipements de réglage de l'appareil sont à fermer quand celui-ci ne fonctionne pas.

NOTICE D'INSTALLATION

Il est important de contrôler le foyer à la réception afin de s'assurer de l'absence de tous dommages lors du transport.

Dimensions de la niche

La niche (le volume autour du foyer) doit contenir l'appareil tout en prévoyant un espace supplémentaire d'au moins 5 mm (à gauche, à droite et au-dessus du foyer) afin de permettre les dilatations. Il est interdit de maçonner contre et sur le foyer.

Aération autour du foyer

Il est conseillé de ventiler la niche, quand cela est possible, par une entrée d'air dans le bas et une sortie d'air dans le haut de celle-ci, ceci afin de diminuer la température des parois et de récupérer celle-ci dans votre maison.

Isolation du foyer

Les matériaux utilisés doivent être ininflammables. La température des fumées à la cheminée pouvant atteindre 300°C à 400°C, celle-ci pourrait provoquer une combustion des matériaux combustibles non-isolés. Prévoir des isolants haute température autour du foyer pour protéger certains matériaux. Dans ce cas, nous vous conseillons de protéger le dos, les côtés et le dessus de l'appareil. Si aucune isolation n'est prévue, il est conseillé de conserver une distance de 15 cm jusqu'aux matériaux inflammables et de bien ventiler cette niche. Votre installateur pourra vous renseigner concernant ces protections à envisager.

Assise du foyer

Le foyer sera placé de préférence sur une **surface pleine et plane composée d'un matériau incombustible**, dont la solidité sera suffisante pour supporter le poids du foyer et du conduit de cheminée.

Rayonnement du foyer

Le foyer dégage de la chaleur par rayonnement de la vitre et par l'air de convection. Il est donc indispensable de prévoir des matériaux ininflammables dans la zone de diffusion.

Raccordement cheminée.

Pour s'assurer d'un raccordement étanche, adapté à l'installation souhaitée, et du bon fonctionnement de votre foyer, veuillez consulter votre installateur qui vous fournira les informations utiles. La section du conduit doit, si possible, être similaire à celle du foyer. Si la section du conduit est beaucoup plus importante que la sortie de l'appareil, il est conseillé de tuber la cheminée sur toute sa hauteur et d'assurer l'étanchéité du raccordement. Il faut être vigilant sur l'état du conduit de fumée existant mais plus encore sur le raccordement

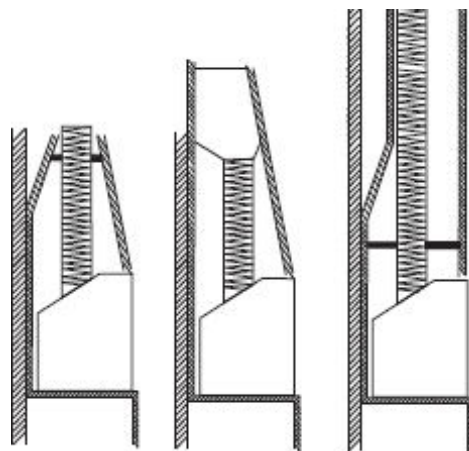

du flexible au conduit existant. Un mauvais raccordement peut être la cause de sinistres. Utiliser uniquement des tuyaux inox appropriés pour cet usage.

Il est obligatoire de placer au minimum 1 m de buse rigide ou flexible, en acier ou en inox pour le raccordement de la sortie de fumées au départ de l'appareil.

Une cheminée utilisée pour un foyer-insert doit avoir un tirage normal, c'est-à-dire qu'à sa puissance maximale, la dépression devra se situer entre 12 et 20 Pa.

Placement du raccord de cheminée

Veillez à la bonne étanchéité du raccordement. Votre appareil est fourni avec un buselot Inox coudé à 45° pour le raccordement à la cheminée. Celui-ci s'emboîte sur l'appareil. Lorsque le buselot est placé sur l'appareil, replier les 2 pattes de sécurité.



Raccordement prise d'air de combustion

Deux cas de figure peuvent se présenter :

Pas de possibilité ou de nécessité d'une prise d'air extérieur :

On démonte la tôle bouchon à l'avant de la boîte à air, ce qui permet de prendre l'air de combustion dans la pièce + laisser **également** la prise d'air arrière ouverte

PURE 58- 67-77-70-16/9



On raccorde la prise d'air extérieur, soit par l'arrière via le buselot, soit par le dessous (faire sauter l'opercule et boucher l'entrée arrière). Dans ce cas, on conserve la face avant de la boîte à air. Prévoir une pente vers l'extérieur pour évacuer la condensation.

Face arrière



en dessous



Si l'appareil est muni d'un thermostat automatique et que l'on fait un raccordement d'air de combustion à l'extérieur, il est conseillé de placer un registre à câble entre l'appareil et la grille extérieure. Ce registre servira à condamner l'arrivée d'air lorsqu'on ne se sert pas du foyer.

Placement du raccord pour l'air de convection (option)

Votre appareil dispose de 2 bouches d'air chaud pour la convection.

- 1 Enlever la pastille
- 2 Placer le buselot et le fixer avec des vis autoforantes

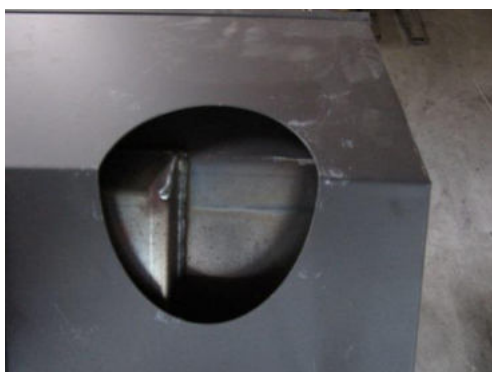

Les appareils sans ventilation doivent **impérativement** être équipés de 2 bouches d'air chaud avec une grille de finition (non comprise). Ces 2 sorties d'air chaud doivent être canalisées avec au moins 1 mètre de flexible alu diam. 125.

Raccordement ventilation (option)

Attention : veuillez à couper le courant avant toutes manipulations sur le circuit électrique



- ⏏ : Terre
- ⏏ : Terre
- L : Ligne
- M : Moteur
- N : Neutre
- M : Moteur

Raccordement Variateur – Ventilateur :

Brancher les fils du ventilateur sur les bornes « Moteur ».

Brancher le fil de terre (jaune et vert) à la borne terre.

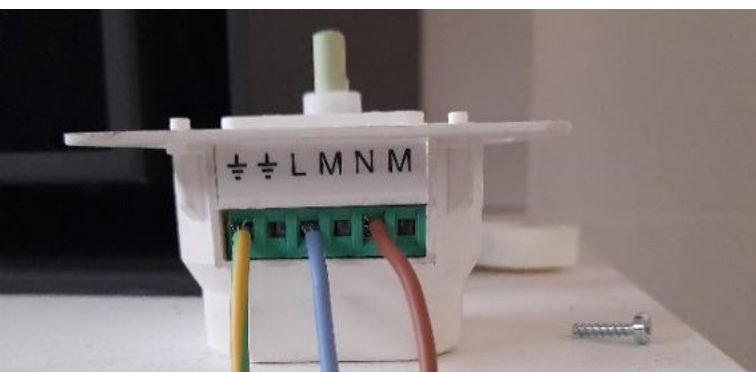
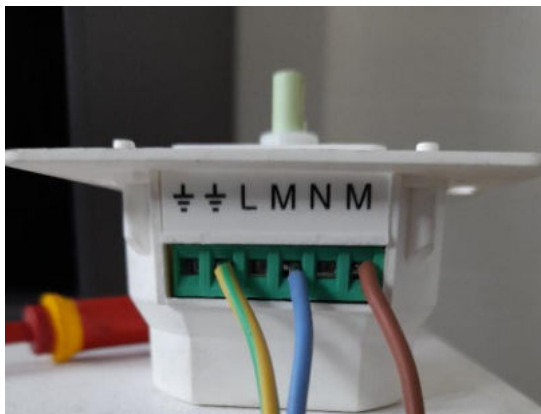

Raccordement Variateur – Réseau :

Brancher les fils de la prise aux borne « Ligne » et « Neutre ».

Si présent, brancher le fil de terre (jaune et vert) à la borne terre.

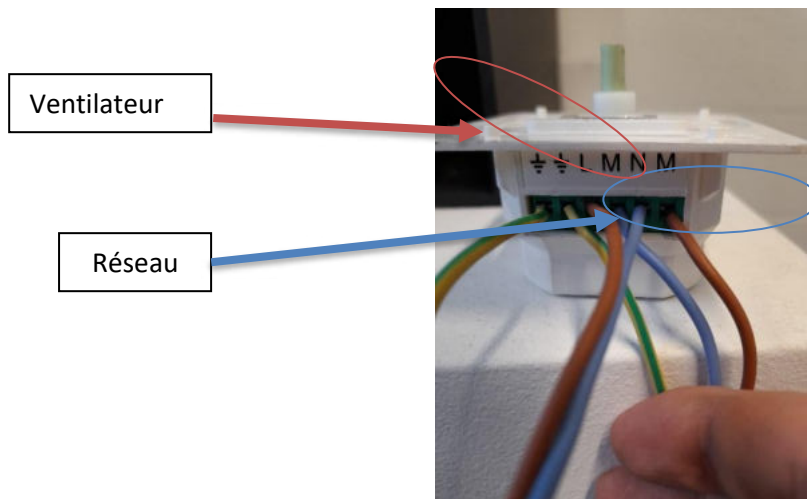

JIDÉ

ME-PU-V3.1 17-11-2022

JIDÉ s.a. – Rue des Meuneries 11 – B-4650 HERVE (Belgique) – Tél. +32 87 31.75.12 – www.jide.be - info@jide.be

Montage du cadre de finition

Le foyer doit être aligné par rapport au plan de la maçonnerie pour permettre d'attacher correctement le cadre.

Un cadre 3 ou 4 côtés est disponible en option. Le cadre de finition se clipse sur l'appareil à l'aide de supports ressorts.

Présenter le cadre sur l'appareil, le retour du cadre à l'intérieur de la carrosserie du foyer

Les clips se trouvent à l'extérieur de la carrosserie



Montage correct



Montage erroné

ATTENTION : Nous ne pourrions être tenus responsables d'une mauvaise installation. *Il est nécessaire de respecter tous les règlements nationaux, notamment ceux qui font référence à des Normes national et européennes, lors de l'installation de l'appareil.*

Les produits complémentaires utilisés pour l'installation doivent être conformes aux prescriptions et réglementations locales.

ENTRETIEN DU FOYER

Avant toute intervention sur le foyer, assurez-vous que celui-ci est froid.

Aspirez (avec un aspirateur à cendres) les particules et résidus dans l'appareil. Soulevez les canaux en inox et aspirez les cendres se trouvant en dessous de ces canaux.

Les parties métalliques peuvent être essuyées à l'aide d'un chiffon sec.

Les panneaux de protection (vermiculite) du corps de chauffe peuvent se fendre sans empêcher un fonctionnement normal de l'appareil. Toutefois, veillez à ce qu'il ne manque pas un morceau. Dans ce cas, remplacez le panneau abîmé.

Votre revendeur peut vous fournir un aérosol pour les retouches éventuelles de peinture.

Utilisez des pièces de rechange d'origine pour toutes réparations.

Pour le nettoyage de la vitre de votre foyer, nous recommandons l'une des deux méthodes suivantes :

1. A sec, à l'aide de papier absorbant et/ou d'une laine d'acier 000 :

Si la combustion est bonne (bois sec et bonne gestion du feu), le papier absorbant permet d'enlever la plus grande partie des salissures de la vitre. On termine le nettoyage avec de la laine d'acier «000». (Une laine d'acier plus épaisse pourrait endommager (griffer) la vitre.) Eviter de frotter le bord de la sérigraphie (partie noir imprimée sur la vitre) avec la laine d'acier, cela risquerait de l'endommager définitivement. Vous pouvez utiliser cette méthode sur une vitre froide ou sur une vitre chaude (avec un gant).

2. Avec un chiffon humide et de la cendre de bois.

La vitre peut être facilement nettoyée au moyen d'un chiffon ou d'un papier absorbant légèrement humide préalablement trempé dans les cendres froides (blanches) de votre foyer. Frottez les parties encrassées puis essuyez avec un chiffon humide propre.

Nous **interdisons** l'utilisation d'un produit de nettoyage liquide. Des coulées de ce produit sur le screen noir inférieur de la vitre pourraient laisser des traces qui seront malheureusement définitives, elles pourraient également endommager la peinture de l'appareil. Si une salissure trop importante vous oblige à utiliser tout de même un nettoyant liquide, deux précautions sont **indispensables** :

- Utiliser un produit exempt de soude caustique.
- Vaporiser le produit sur un chiffon et non sur la vitre afin d'éviter les coulées.

!!! Le non-respect de ces précautions pourrait provoquer la cassure de la vitre !!!

En effet un produit liquide entrainerait les poussières avec lui jusque sur le joint de compensation qui se trouve entre la vitre et la structure de la porte. Ces poussières vont imprégner le joint et lui faire perdre son élasticité et former une croute durcie, ce qui va créer des tensions sur la vitre et mener à sa rupture.

Porte

Vérifiez le joint du pourtour de la porte. Profitez par exemple de l'entretien annuel pour vérifier l'étanchéité de votre foyer en coinçant une bandelette de papier sur le joint avant de fermer la porte.

Si la bandelette ne reste pas coincée, il faut remplacer le joint ou effectuer un réglage sur l'excentrique de porte. Ce réglage rapprochera la porte du corps de chauffe. Pour ce faire, desserrez l'écrou à l'aide d'une clé de huit, faites pivoter l'excentrique vers l'arrière de l'appareil et resserrez l'écrou. Attention, si vous changez le joint après cette manœuvre, veillez à régler à nouveau l'excentrique vers l'avant de l'appareil. Votre revendeur est apte à réaliser ces interventions.

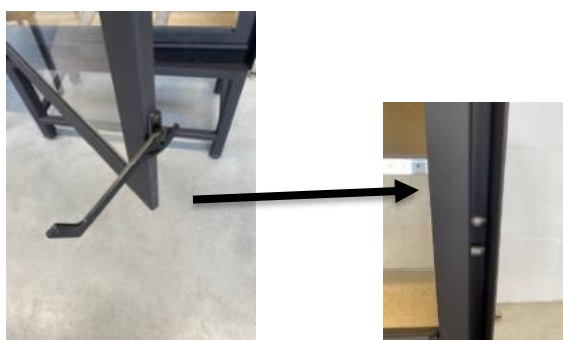

Excentrique de porte

Deux fois par an, nettoyez la charnière de la porte, enduisez-la d'une huile dégrissante afin d'empêcher l'humidité de pénétrer et de bloquer l'axe de celle-ci.

Démontage vermiculite

Avant de démonter, s'assurer que l'alimentation électrique est coupée.

- 1 Retirez l'arrêt braise
- 2 Retirez le côté droit de la vermiculite et déposer la chicane en vermiculite
- 3 Retirez les pièces du bas de l'appareil
- 4 Retirez les pièces du dos
- 5 Dévissez et retirez les plaques du dos



Accès ventilation intégrée et airstat pour Pure 58 67 77 58 70 16/9

Après avoir retiré la vermiculite de dos.
Dévisser et retirer les plaques gauche et droite

Retirer les ventilateurs



Vous avez maintenant la possibilité de nettoyer le ventilateur. Pour le nettoyage, **agir avec précaution** et attention. Dépoussiérer délicatement les aubes de la turbine à l'aide d'un pinceau. Remonter le tout.

Attention, si vous pliez une aube de la turbine, vous risquez de créer un balourd qui entraînera un bruit anormal au niveau du ventilateur.

Nettoyage des filtres

Les filtres noirs qui protègent les ventilateurs (PU67,77,16-9,70) peuvent être lavé à l'eau tiède savonneuse (après démontage de ceux-ci) ou aspirés. Un filtre trop encrassé ne permet plus à l'air de convection d'atteindre les ventilateurs ce qui entraine un risque de surchauffe.



Accès réglage entrée d'air

PURE 58- 67-77-70-16/9

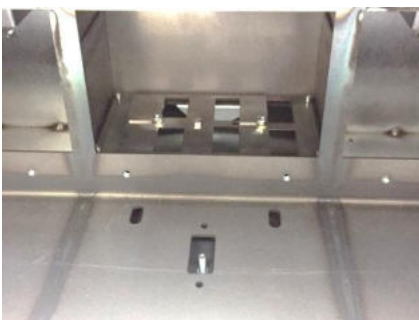

PURE automatique



JIDÉ

ME-PU-V3.1 17-11-2022

JIDÉ s.a. – Rue des Meuneries 11 – B-4650 HERVE (Belgique) – Tél. +32 87 31.75.12 – www.jide.be – info@jide.be

Ramonage

Dans un souci de sécurité et de respect de la législation en vigueur, vous devez effectuer un ramonage **au moins une fois par an**, afin de limiter les dépôts de goudron dans la cheminée. C'est l'occasion de vérifier l'état du conduit et du raccordement à la cheminée.

Il est recommandé de retirer au préalable et avec précaution la chicane, de bien repositionner celle-ci par la suite dans sa position initiale.

Trois à quatre fois par an, aspirez les dépôts au-dessus de la chicane.

Cycle de vie

Afin d'augmenter la durée de vie de votre insert, il y a lieu de respecter les conseils d'utilisation ainsi que les instructions d'entretien.

Toutefois votre appareil est composé de différentes éléments qui peuvent s'user et/ou se détériorer au fil du temps. Votre appareil est conçu afin de pouvoir changer aisément ces différents éléments. Votre installateur est à même d'identifier et de remplacer les éléments qui ne serait plus fonctionnels.

Instruction de fin de cycle de vie

Après démontage de l'appareil, il y a lieu de l'apporter dans un centre de collecte agréé.

L'appareil est composé d'acier et peut être entièrement traité dans la filière de recyclage de l'acier.

La vitre de la porte est en verre boro-silicate et doit être traitée séparément du verre alimentaire.



Les organes de commande seront valorisés dans un centre de traitement d'appareil électronique.

DYSFONCTIONNEMENTS

Constatations	Causes possibles	Remèdes
<i>Difficultés d'allumage</i>	<ul style="list-style-type: none"> - Combustible humide - Trop grosses bûches - Conduit froid - Tirage insuffisant 	<ul style="list-style-type: none"> - Utiliser du petit bois bien sec afin de constituer un lit de braises - Préchauffer le conduit avec par exemple un allume feu - Vérifier les conditions de fonctionnement du conduit et le niveau d'arrivée d'air dans l'habitation - Test de tirage au moyen d'un déprimomètre
<i>Refoulements de fumées</i>	<ul style="list-style-type: none"> - Tirage insuffisant - Influence des vents - Conduit mal isolé - Conduit trop court - Conduit non étanche - Section du conduit trop faible - Conduit obstrué en partie par un corps étranger ou du goudron - Présence d'une V.M.C. trop puissante ou d'une hotte de cuisine - Pendant l'ouverture de la porte 	<ul style="list-style-type: none"> - Consulter l'installateur - Test de tirage au moyen d'un déprimomètre - Inspecter le conduit et procéder à un ramonage si nécessaire - Revoir le niveau d'arrivée d'air de l'habitation (vérification à l'ouverture d'une porte ou fenêtre) - Mettre la maison en légère surpression - Ouvrir l'arrivée d'air avant l'ouverture de la porte - Toujours ouvrir lentement la porte afin d'éviter toute aspiration des fumées vers l'extérieur du foyer
<i>Peu de chauffage, le feu prend difficilement en réglage normal</i>	<ul style="list-style-type: none"> - Tirage insuffisant - Bois trop humide - Bois trop gros en diamètre 	<ul style="list-style-type: none"> - Voir ci-dessus - Utiliser un bois présentant un taux d'humidité de 15 % - S'assurer d'une combustion suffisamment vive avant de charger l'appareil avec du bois de gros diamètre - Augmenter le niveau d'arrivée d'air primaire
<i>Feu de cheminée</i>	<ul style="list-style-type: none"> - Tirage insuffisant - Bois trop humide - Négligence du ramonage 	<ul style="list-style-type: none"> - Voir ci-dessus - Respecter la fréquence normale des ramonages

Constatations	Causes possibles	Remèdes
Mauvais chauffage avec un feu vif	<ul style="list-style-type: none"> - Manque d'étanchéité de l'appareil - Tirage excessif 	<ul style="list-style-type: none"> - Vérifier l'étanchéité de l'appareil (joints) et du raccordement - Réduire les conditions de tirage du conduit et notamment ajouter un régulateur de tirage pour arriver entre 10 et 20 Pa
Trop de chauffage, combustion trop rapide	<ul style="list-style-type: none"> - Surcharge de l'appareil en combustible - Combustible de petit diamètre - Ouverture trop importante de l'air de combustion 	<ul style="list-style-type: none"> - Charger raisonnablement l'appareil, 1 kg de bois sec à l'heure pour 3 kW de puissance. Ex. 3 kg de bois sec à l'heure pour un appareil de 9 kW - Augmenter le diamètre des bûches - Diminuer l'arrivée d'air de combustion
Refoulement de fumée par la porte	<ul style="list-style-type: none"> - Conditions de tirage insuffisantes au fonctionnement nominal de l'appareil 	<ul style="list-style-type: none"> - Ouvrir légèrement l'arrivée d'air afin de respecter la valeur minimale du débit d'air de fonctionnement - Attention à l'utilisation d'une hotte de cuisine ou VMC - Vérifier la position de la chicane - Vérifier la position et l'étanchéité des joints de porte
La vitre se salit très vite	<ul style="list-style-type: none"> - Bois humide - Tirage légèrement insuffisant - Fonctionnement avec l'air primaire non obturé - Allure réduite trop longue 	<ul style="list-style-type: none"> - Utiliser un bois présentant un taux d'humidité de 15 % - Augmenter le niveau d'entrée d'air dans l'appareil - Augmenter la section de passage des fumées en ouvrant légèrement l'arrivée d'air - Vérifier la position de la chicane - Fermer l'air primaire (levier en position centrale) - Eviter les allures réduites (augmenter la vitesse des ventilateurs)
La vitre se fissure	<ul style="list-style-type: none"> - Choc ou coup, ne jamais "claquer" la porte de l'insert - Le joint (entre vitre et porte) durcit par l'utilisation lors du nettoyage de la vitre 	<ul style="list-style-type: none"> - Remplacer la vitre
Formation de bistre (goudron) dans le conduit et l'appareil	<ul style="list-style-type: none"> - Bois humide - Conduit trop long - Conduit mal isolé - Allure de ralenti trop longue - Manque d'arrivée d'air dans l'habitation 	<ul style="list-style-type: none"> - Utiliser un bois présentant un taux d'humidité de 15 % - Si possible réduire le parcours des fumées, tuber le conduit - Rajouter un calorifugeage au conduit (laine céramique ...) - Vérifier le niveau d'arrivée d'air dans l'habitation (ouverture d'une porte ou d'une fenêtre) - Contrôler l'utilisation d'une hotte de cuisine ou VMC
Peinture qui s'écaille	<ul style="list-style-type: none"> - Surchauffe 	<ul style="list-style-type: none"> - Ponçage et remise en peinture - Respecter la consommation de bois maximum par heure

DECLARATION DE CONFORMITE JIDÉ

DECLARATION DE CONFORMITE DE L'UE	
La société	JIDE Rue des Meuneries 11 4650 Herve Belgique
	
déclare en assumant la pleine responsabilité que le foyer, PURE (PURE 58/47, PURE 16-9, PURE 70/70, PURE 77/51, PURE 67/51)	
qui fait l'objet de la présente déclaration est conforme aux directives et normes harmonisées suivantes :	
Règlement (UE) 2016/426 (EU) 2015/1186, (EU) 2015/1187 Directives : 2009/125/EC, 2014/35/EU Normes européennes EN 13229:2001	
La société citée ci-dessus tient à disposition les documents prouvant la conformité aux directives	
<h1>JIDE</h1>	
Herve le	08-02-19
Jean-Philippe Cousanard	
Administrateur délégué	

CERTIFICATS DE PERFORMANCE

Déclaration des performances
Conformément au règlement Européen 2011/305

DOP N° : PURE 58

Produit

PURE 58

Numéro de série : voir étiquette signalétique accompagnant l'appareil

Usage prévu du produit : chauffage décentralisé des immeubles d'habitation

Combustible de référence : Buches de bois ayant un taux d'humidité < 25%

Autre combustible admis : Néant

Fabricant

Jide SA

info@jide.be

Rue des Meuneries, 11

www.jide.be

B-4650 HERVE

Tél. : 087 31 75 12

Belgique

Système d'évaluation et de vérification

ARGB - NB2013 a délivré le rapport 2015-0091 selon le règlement européen 2018-1185, sur base de la norme EN 13229:2001

Performances déclarées

Performance		Émission	
Puissance nominal	8 kW	Particules	39 mg/Nm ³
Rendement	77,0 %	COG	117 mg/Nm ³
Rendement saisonier	66,3 %	CO	1250 mg/Nm ³
IEE	101	Nox	34 mg/Nm ³

Consommation électricité auxiliaire	
A la puissance thermique nominal	0,026 kW
A la puissance thermique minimal	0,019 kW
En mode veille	0,019 kW

Distance de sécurité	
Arrière : 150 mm	Protégé par un isolant : Non
Latéral : 150 mm	Protégé par un isolant : Non
Dessus : 150 mm	Protégé par un isolant : Non

Les performances du produit identifié ci-dessus sont conformes aux performances déclarées.
Conformément au règlement (UE) N° 305/2011, la présente déclaration des performances est établie sous la seule responsabilité du fabricant mentionné ci-dessus.

A Herve, le 16 novembre 2022



JIDÉ

ME-PU-V3.1 17-11-2022

JIDÉ s.a. – Rue des Meuneries 11 – B-4650 HERVE (Belgique) – Tél. +32 87 31.75.12 – www.jide.be – info@jide.be

Déclaration des performances
Conformément au règlement Européen 2011/305

DOP N° : PURE 16-9-V3

Produit

PURE 16-9

Numéro de série : voir étiquette signalétique accompagnant l'appareil

Usage prévu du produit : chauffage décentralisé des immeubles d'habitation

Combustible de référence : Buches de bois ayant un taux d'humidité < 25%

Autre combustible admis : Néant

Fabricant

Jide SA

info@jide.be

Rue des Meuneries, 11

www.jide.be

B-4650 HERVE

Tél. : 087 31 75 12

Belgique

Système d'évaluation et de vérification

ARGB - NB2013 a délivré le rapport 2018-0087 selon le règlement européen 2018-1185, sur base de la norme EN 13229:2001

Performances déclarées

Performance		Émission	
Puissance nominal	12 kW	Particules	22 mg/Nm ³
Rendement	77,0 %	COG	59 mg/Nm ³
Rendement saisonnier	66,1 %	CO	900 mg/Nm ³
IEE	101	Nox	57 mg/Nm ³

Consommation électricité auxiliaire

A la puissance thermique nominal	0,052 kW
A la puissance thermique minimal	0,037 kW
En mode veille	0,037 kW

Distance de sécurité

Arrière : 150 mm	Protégé par un isolant : Non
Latéral : 150 mm	Protégé par un isolant : Non
Dessus : 150 mm	Protégé par un isolant : Non

Les performances du produit identifié ci-dessus sont conformes aux performances déclarées.

Conformément au règlement (UE) N° 305/2011, la présente déclaration des performances est établie sous la seule responsabilité du fabricant mentionné ci-dessus.

A Herve, le 16 novembre 2022



JIDÉ

ME-PU-V3.1 17-11-2022

JIDÉ s.a. – Rue des Meuneries 11 – B-4650 HERVE (Belgique) – Tél. +32 87 31.75.12 – www.jide.be – info@jide.be

Déclaration des performances
Conformément au règlement Européen 2011/305

DOP N° : PURE 70-V3

Produit

PURE 70

Numéro de série : voir étiquette signalétique accompagnant l'appareil

Usage prévu du produit : chauffage décentralisé des immeubles d'habitation

Combustible de référence : Buches de bois ayant un taux d'humidité < 25%

Autre combustible admis : Néant

Fabricant

Jide SA

info@jide.be

Rue des Meuneries, 11

www.jide.be

B-4650 HERVE

Tél. : 087 31 75 12

Belgique

Système d'évaluation et de vérification

SGS - NB0608 a délivré le rapport EZKA/2022-05-00028-1 selon le règlement européen 2018-1185, sur base de la norme EN 13229:2001

Performances déclarées

Performance		Émission	
Puissance nominale	10 kW	Particules	15 mg/Nm ³
Rendement	78,0 %	COG	96 mg/Nm ³
Rendement saisonnier	67,0 %	CO	1125 mg/Nm ³
IEE	102	Nox	90 mg/Nm ³

Consommation électricité auxiliaire

A la puissance thermique nominale	0,052 kW
A la puissance thermique minimale	0,037 kW
En mode veille	0,037 kW

Distance de sécurité

Arrière : 150 mm	Protégé par un isolant : Non
Latéral : 150 mm	Protégé par un isolant : Non
Dessus : 150 mm	Protégé par un isolant : Non

Les performances du produit identifié ci-dessus sont conformes aux performances déclarées.
Conformément au règlement (UE) N° 305/2011, la présente déclaration des performances est établie sous la seule responsabilité du fabricant mentionné ci-dessus.

A Herve, le 16 novembre 2022



JIDÉ

ME-PU-V3.1 17-11-2022

JIDÉ s.a. – Rue des Meuneries 11 – B-4650 HERVE (Belgique) – Tél. +32 87 31.75.12 – www.jide.be - info@jide.be

Déclaration des performances
Conformément au règlement Européen 2011/305

DOP N° : PURE 77-V3

Produit

PURE 77

Numéro de série : voir étiquette signalétique accompagnant l'appareil

Usage prévu du produit : chauffage décentralisé des immeubles d'habitation

Combustible de référence : Buches de bois ayant un taux d'humidité < 25%

Autre combustible admis : Néant

Fabricant

Jide SA

info@jide.be

Rue des Meuneries, 11

www.jide.be

B-4650 HERVE

Tél. : 087 31 75 12

Belgique

Système d'évaluation et de vérification

SGS - NB0608 a délivré le rapport EZKA/2022-05-00028-1 selon le règlement européen 2018-1185, sur base de la norme EN 13229:2001

Performances déclarées

Performance		Émission	
Puissance nominal	10 kW	Particules	15 mg/Nm ³
Rendement	78,0 %	COG	96 mg/Nm ³
Rendement saisonnier	67,0 %	CO	1125 mg/Nm ³
IEE	102	Nox	90 mg/Nm ³

Consommation électricité auxiliaire

A la puissance thermique nominal	0,052 kW
A la puissance thermique minimal	0,037 kW
En mode veille	0,037 kW

Distance de sécurité

Arrière : 150 mm	Protégé par un isolant : Non
Latéral : 150 mm	Protégé par un isolant : Non
Dessus : 150 mm	Protégé par un isolant : Non

Les performances du produit identifié ci-dessus sont conformes aux performances déclarées.
Conformément au règlement (UE) N° 305/2011, la présente déclaration des performances est établie sous la seule responsabilité du fabricant mentionné ci-dessus.

A Herve, le 16 novembre 2022



JIDÉ

ME-PU-V3.1 17-11-2022

JIDÉ s.a. – Rue des Meuneries 11 – B-4650 HERVE (Belgique) – Tél. +32 87 31.75.12 – www.jide.be - info@jide.be

Déclaration des performances
Conformément au règlement Européen 2011/305

DOP N° : PURE 67-V3

Produit

PURE 67

Numéro de série : voir étiquette signalétique accompagnant l'appareil

Usage prévu du produit : chauffage décentralisé des immeubles d'habitation

Combustible de référence : Buches de bois ayant un taux d'humidité < 25%

Autre combustible admis : Néant

Fabricant

Jide SA

info@jide.be

Rue des Meuneries, 11

www.jide.be

B-4650 HERVE

Tél. : 087 31 75 12

Belgique

Système d'évaluation et de vérification

SGS - NB0608 a délivré le rapport EZKA/2022-05-00028-1 selon le règlement européen 2018-1185, sur base de la norme EN 13229:2001

Performances déclarées

Performance		Émission	
Puissance nominale	10 kW	Particule	15 mg/Nm ³
Rendement	78,0 %	COG	96 mg/Nm ³
Rendement saisonnier	67,0 %	CO	1125 mg/Nm ³
IEE	102	Nox	90 mg/Nm ³

Consommation électricité auxiliaire

A la puissance thermique nominale	0,052 kW
A la puissance thermique minimal	0,037 kW
En mode veille	0,037 kW

Distance de sécurité

Arrière : 150 mm	Protégé par un isolant : Non
Latéral : 150 mm	Protégé par un isolant : Non
Dessus : 150 mm	Protégé par un isolant : Non

Les performances du produit identifié ci-dessus sont conformes aux performances déclarées.
Conformément au règlement (UE) N° 305/2011, la présente déclaration des performances est établie sous la seule responsabilité du fabricant mentionné ci-dessus.

A Herve, le 16 novembre 2022



DOCUMENTS TECHNIQUES

PARAMÈTRE TECHNIQUE POUR LES DISPOSITIFS DÉCENTRALISÉ À COMBUSTIBLE SOLIDE (RUE 118/2015)

Référence du modèle : PURE 58	
Fonction de chauffage indirect	Non
Puissance thermique directe	8 kW
Puissance thermique indirecte	0 kW
Combustible de référence	Bûches de bois ayant un taux d'humidité \leq 25%
Combustible non admis	Bois comprimé ayant un taux d'humidité $<$ 12%; Autre biomasse ligneuse; Biomasse non ligneuse; Anthracite et charbon maigre; coke de houille; Semi-coke; Charbon bitumeux; Briquettes de lignite; Briquettes de tourbe; Briquettes constituées d'un mélange de combustibles fossiles; Autre combustible fossile; Briquettes constituées d'un mélange de biomasse et de combustible fossile; Autre mélange de biomasse et de combustible solide
Émission de poussière	39 mg/Nm ³ (13%O ₂)
Émissions de gaz imbrulé	117 mg/Nm ³ (13%O ₂)
Émission de monoxyde de carbone	1250 mg/Nm ³ (13%O ₂)
Émission d'oxyde d'azote	34 mg/Nm ³ (13%O ₂)

Caractéristique	Symbole	Valeur	Unité	Caractéristique	Symbole	Valeur	Unité
Puissance thermique				Rendement utile (PCI)			
Puissance thermique nominale	P_{nom}	8	kW	Rendement utile à la puissance thermique nominale	$\eta_{th, nom}$	77,0	%
Puissance thermique minimale	P_{min}	NPD	kW	Rendement utile à la puissance thermique minimale	$\eta_{th, min}$	NPD	%
Consommation d'électricité auxiliaire				Type de contrôle de la puissance thermique/ de la température de la pièce			
À la puissance thermique nominale	eI_{max}	0,026	kW	Contrôle électronique de la température de la pièce et programmeur journalier			Non
À la puissance thermique nominale	eI_{min}	0,019	kW				
En mode veille	eI_{db}	0,001	kW				
Puissance électrique requise par la veilleurs permanente				Autres options de contrôle			
Puissance électrique requise par la veilleuse	P_{pilot}	0	kW	Contrôle de la température de la pièce, avec détecteur de présence			Non
				Contrôle de la température de la pièce, avec détecteur de fenêtre ouverte			Non
				Contrôle à distance			Non

Coordonnées de contact

Jidé SA 087 31 75 12
Rue des Meuneries, 11 info@jide.be
4650 HERVE www.jide.be
Belgique

Jean-Philippe Couasnard
Administrateur Délégué



JIDÉ

ME-PU-V3.1 17-11-2022

JIDÉ s.a. – Rue des Meuneries 11 – B-4650 HERVE (Belgique) – Tél. +32 87 31.75.12 – www.jide.be – info@jide.be

PARAMÈTRE TECHNIQUE POUR LES DISPOSITIFS DÉCENTRALISÉ À COMBUSTIBLE SOLIDE (RUE 118/2015)

ERéférence du modèle : PURE 2 (PURE 67/51, PURE 70/70, PURE 77/51)

<i>Fonction de chauffage indirect</i>	Non
<i>Puissance thermique directe</i>	10 kW
<i>Puissance thermique indirecte</i>	0 kW
<i>Combustible de référence</i>	Bûches de bois ayant un taux d'humidité ≤ 25%
<i>Combustible non admis</i>	Bois comprimé ayant un taux d'humidité < 12%; Autre biomasse ligneuse; Biomasse non ligneuse; Anthracite et charbon maigre; coke de houille; Semi-coke; Charbon bitumeux; Briquettes de lignite; Briquettes de tourbe; Briquettes constituées d'un mélange de combustibles fossiles; Autre combustible fossile; Briquettes constituées d'un mélange de biomasse et de combustible fossile; Autre mélange de biomasse et de combustible solide
<i>Émission de poussière</i>	15 mg/Nm ³ (13%O ₂)
<i>Émissions de gaz imbrulé</i>	96 mg/Nm ³ (13%O ₂)
<i>Émission de monoxyde de carbone</i>	1125 mg/Nm ³ (13%O ₂)
<i>Émission d'oxyde d'azote</i>	90 mg/Nm ³ (13%O ₂)

Caractéristique	Symbole	Valeur	Unité	Caractéristique	Symbole	Valeur	Unité
Puissance thermique				Rendement utile (PCI)			
Puissance thermique nominale	P_{nom}	10	kW	Rendement utile à la puissance thermique nominale	$\eta_{th, nom}$	78,0	%
<i>Puissance thermique minimal</i>	P_{min}	NPD	kW	Rendement utile à la puissance thermique minimal	$\eta_{th, min}$	NPD	%
Consommation d'électricité auxiliaire				Type de contrôle de la puissance thermique/ de la température de la pièce			
<i>À la puissance thermique nominale</i>	$e_{l, max}$	0,052	kW	Contrôle électronique de la température de la pièce et programmateur journalier			Non
<i>À la puissance thermique nominale</i>	$e_{l, min}$	0,037	kW				
<i>En mode veille</i>	$e_{l, vb}$	0,001	kW				
Puissance électrique requise par la veilleurs permanente				Autres options de contrôle			
Puissance électrique requise par la veilleuse	P_{pivot}	0	kW	Contrôle de la température de la pièce, avec détecteur de présence			Non
				Contrôle de la température de la pièce, avec détecteur de fenêtre ouverte			Non
				Contrôle à distance			Non

Coordonnées de contact

Jidé SA 087 31 75 12
Rue des Meuneries, 11 info@jide.be
4650 HERVE www.jide.be
Belgique

Jean-Philippe Couasnard
Administrateur Délégué



JIDÉ

ME-PU-V3.1 17-11-2022

JIDÉ s.a. – Rue des Meuneries 11 – B-4650 HERVE (Belgique) – Tél. +32 87 31.75.12 – www.jide.be – info@jide.be

CONVENTION DE GARANTIE

La garantie ci-après n'est valable que si l'appareil est installé suivant les règles de l'art et est utilisé suivant les recommandations prescrites dans la présente notice d'utilisation et de placement. La durée de la garantie est de sept années à compter de la date de livraison par l'installateur ou le revendeur, pour les pièces ci-après : le corps de chauffe de l'appareil et l'habillage extérieur. La garantie se limite à deux ans pour les pièces suivantes : les ventilateurs et le variateur de vitesse. Le matériel défectueux sera échangé après son renvoi.

Sont exclus de la garantie :

- Les pièces d'usure internes en contact avec les flammes et les braises ;
- Les panneaux de vermiculite ;
- Les joints de porte ;
- La vitre, susceptible de subir des chocs ou des manipulations trop violentes ;
- L'usure normale et le manque d'entretien ;
- Les dommages résultant d'un vice d'installation et d'un tirage anormal de la cheminée (maximum 20 Pa)
- Les avaries dues à des réparations non conformes ou à la modification de l'état d'origine du foyer ou de ses accessoires
- Les sinistres ou dysfonctionnements dus à un manque de surveillance, à un emploi abusif de l'appareil (surchauffe) ou à une mauvaise utilisation, notamment :
 - Discordance entre la puissance nominale du foyer et l'apport calorifique nécessaire ;
 - Mauvais choix de combustibles ;
 - Surcharge en bois du foyer par rapport aux limites admises ;
 - Interruption volontaire et permanente de la ventilation ;

Par convention, les frais de déplacements, de transport, de main-d'œuvre, d'emballage et les conséquences de l'immobilisation de l'appareil, résultant des opérations de garantie, sont à la charge du client.

La garantie est uniquement assurée par l'intermédiaire de l'agent revendeur sur présentation de la facture d'achat.

JIDÉ S.A. se réserve le droit de modifier ses produits et ses brochures, à tout instant et à sa seule discrétion.

Modèle JIDÉ: PURE

Acheteur: Nom Prénom

Adresse

Code postal Ville

Cachet du vendeur

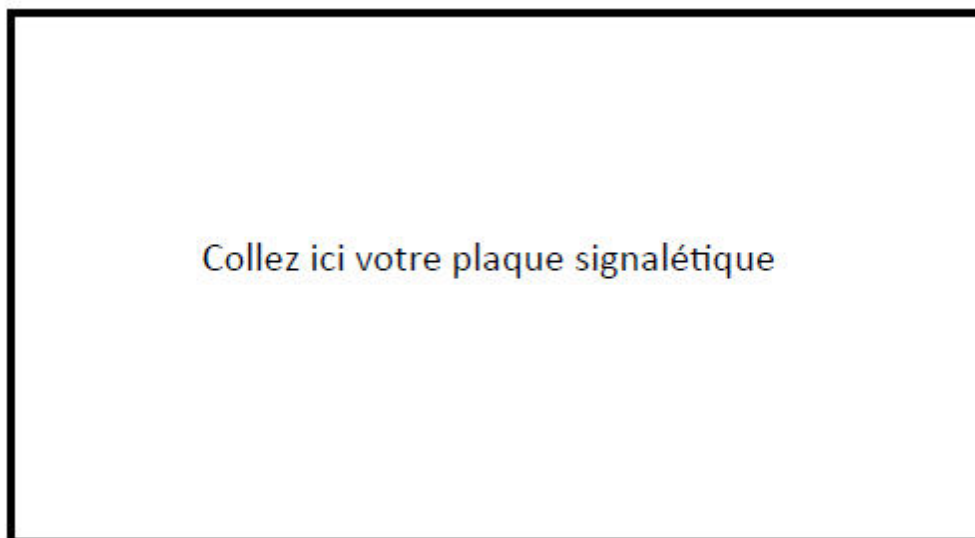



JIDÉ, l'innovation et le rendement, c'est nous,
la chaleur et les économies, c'est pour vous !!!

